

**ORNO-LOGISTIC Sp. z o.o.**

ul. Rolników 437, 44-141 Gliwice, POLAND

tel. (+48) 32 43 43 110, www.virone.pl

NIP 6351831853, REGON 243244254

**VIRONE****Model: DB-2****PL| Bezprzewodowy dzwonek SONUS AC**

EN| SONUS AC wireless doorbell

DE| Funkklingel SONUS AC

**PL| WAŻNE!**

Przed rozpoczęciem korzystania z urządzenia, należy zapoznać się z niniejszą instrukcją obsługi oraz zachować ją na przyszłość. Dokonanie samodzielnych napraw i modyfikacji skutkuje utratą gwarancji. Producent nie odpowiada za uszkodzenia mogące wynikać z nieprawidłowego montażu czy eksploatacji urządzenia. Z uwagi na fakt, że dane techniczne podlegają ciągłym modyfikacjom, Producent zastrzega sobie prawo do dokonywania zmian dotyczących charakterystyki wyrobu oraz wprowadzania innych rozwiązań konstrukcyjnych nie pogarszających parametrów i walorów użytkowych produktu. Dodatkowe informacje na temat produktów marki VIRONE dostępne są na: [www.virone.pl](http://www.virone.pl). Orno-Logistic Sp. z o.o. nie ponosi odpowiedzialności za skutki wynikające z nieprzestrzegania zaleceń niniejszej instrukcji. Firma Orno-Logistic Sp. z o.o. zastrzega sobie prawo do wprowadzania zmian w instrukcji - aktualna wersja do pobrania ze strony [support.virone.pl](http://support.virone.pl). Wszelkie prawa do tłumaczenia/interpretowania oraz prawa autorskie niniejszej instrukcji są zastrzeżone.

1. Nie używaj urządzenia niezgodnie z jego przeznaczeniem.
2. Nie zanurzaj urządzenia w wodzie i innych płynach.
3. Nie przykrywaj urządzenia podczas pracy.
4. Nie obsługuj urządzenia, gdy uszkodzona jest obudowa.
5. Nie rozkręcaj urządzenia i nie dokonuj samodzielnych napraw.

**EN| IMPORTANT!**

Before using the device, read this Service Manual and keep it for future use. Any repair or modification carried out by yourselves results in loss of guarantee. The manufacturer is not responsible for any damage that can result from improper device installation or operation. In view of the fact that the technical data are subject to continuous modifications, the manufacturer reserves a right to make changes to the product characteristics and to introduce different constructional solutions without deterioration of the product parameters or functional quality. Additional information about VIRONE products is available at [www.virone.pl](http://www.virone.pl). Orno-Logistic Sp. z o.o. holds no responsibility for the results of non-compliance with the provisions of the present Manual. Orno-Logistic Sp. z o.o. reserves the right to make changes to the Manual - the latest version of the Manual can be downloaded from [support.virone.pl](http://support.virone.pl). Any translation/interpretation rights and copyright in relation to this Manual are reserved.

1. Do not use the device contrary to its dedication.
2. Do not immerse the device in water or other fluids.
3. Do not cover the device during operation.
4. Do not operate the device when the housing is damaged.
5. Do not disassemble the device and do not repair it yourself.

**DE| WICHTIG!**

Vor der Inbetriebnahme des Geräts die Bedienungsanleitung sorgfältig lesen und für die zukünftige Inanspruchnahme bewahren. Selbständige Reparaturen und Modifikationen führen zum Verlust der Garantie. Der Hersteller haftet nicht für die Schäden, die aus falscher Montage oder falschem Gebrauch des Geräts folgen können. In Anbetracht der Tatsache, dass die technischen Daten ständig geändert werden, behält sich der Hersteller das Recht auf Änderungen in Bezug auf Charakteristik des Produktes und Einführung anderer Konstruktionslösungen, die die Parameter und Gebrauchsfunktionen nicht beeinträchtigen, vor. Zusätzliche Informationen zum Thema der Produkte der Marke VIRONE finden Sie auf der Internetseite: [www.virone.pl](http://www.virone.pl). Die Firma Orno-Logistic Sp. z o.o. haftet nicht für die Folgen der Nichteinhaltung der Empfehlungen, die in dieser Bedienungsanleitung zu finden sind. Die Firma Orno-Logistic Sp. z o.o. behält sich das Recht auf Änderungen in der Bedienungsanleitung vor – die aktuelle Version kann man von der Internetseite [support.virone.pl](http://support.virone.pl) herunterladen. Alle Rechte auf Übersetzung/Interpretation sowie Urheberrechte an dieser Bedienungsanleitung sind vorbehalten.

1. Nutzen Sie das Gerät seinem Zweck entsprechend.
2. Tauchen Sie das Gerät nicht ins Wasser oder in andere Flüssigkeiten.
3. Decken Sie das Gerät nicht während des Betriebs.
4. Nutzen Sie das Gerät nicht, wenn sein Gehäuse beschädigt ist.
5. Zerlegen Sie das Gerät nicht und nehmen Sie keine selbständigen Reparaturen vor.

	<p>Każde gospodarstwo jest użytkownikiem sprzętu elektrycznego i elektronicznego, a co za tym idzie potencjalnym wytwórcą niebezpiecznego dla ludzi i środowiska odpadu, z tytułu obecności w sprzęcie niebezpiecznych substancji, mieszanin oraz części składowych. Z drugiej strony zużyty sprzęt to cenny materiał, z którego możemy odzyskać surowce takie jak miedź, cyna, szkło, żelazo i inne. Symbol przekreślonego kosza na śmieci umieszczany na sprzęcie, opakowaniu lub dokumentach do niego dołączonych wskazuje na konieczność selektywnego zbierania zużytego sprzętu elektrycznego i elektronicznego. Wyrobów tak oznaczonych, pod karą grzywny, nie można wyrzucać do zwykłych śmieci razem z innymi odpadami. Oznakowanie oznacza jednocześnie, że sprzęt został wprowadzony do obrotu po dniu 13 sierpnia 2005r. Obowiązkiem użytkownika jest przekazanie zużytego sprzętu do wyznaczonego punktu zbiórki w celu właściwego jego przetworzenia. Zużyty sprzęt może zostać również oddany do sprzedawcy, w przypadku zakupu nowego wyrobu w ilości nie większej niż nowy kupowany sprzęt tego samego rodzaju. Informacje o dostępnym systemie zbierania zużytego sprzętu elektrycznego można znaleźć w punkcie informacyjnym sklepu oraz w urzędzie miasta/gminy. Odpowiednie postępowanie ze zużytym sprzętem zapobiega negatywnym konsekwencjom dla środowiska naturalnego i ludzkiego zdrowia!</p> <p>Every household is a user of electrical and electronic equipment and therefore a potential producer of hazardous waste to humans and the environment from the presence of hazardous substances, mixtures and components in the equipment. On the other hand, waste equipment is a valuable material, from which we can recover raw materials such as copper, tin, glass, iron and others. The symbol of a crossed-out rubbish bin placed on the equipment, packaging or documents attached thereto indicates the necessity of separate collection of waste electrical and electronic equipment. Products marked in this way, under penalty of a fine, may not be disposed of in ordinary waste together with other waste. The marking also means that the equipment was placed on the market after the 13th August 2005. It is the user's responsibility to hand over the waste equipment to a designated collection point for proper treatment. Used equipment may also be returned to the seller in case of purchase of a new product in a quantity not greater than the new purchased equipment of the same type. Information about the available waste electrical equipment collection system can be found at the information point of the shop and in the municipal office. Proper handling of waste equipment prevents negative consequences for the environment and human health!</p> <p>Jeder Haushalt ist ein Benutzer von Elektro- und Elektronikgeräten und daher ein potenzieller Produzent von gefährlichen Abfällen für Mensch und Umwelt, da die Geräte gefährliche Stoffe, Gemische und Komponenten enthalten. Andererseits sind gebrauchte Geräte ein wertvolles Material, aus dem wir Rohstoffe wie Kupfer, Zinn, Glas, Eisen u.a. gewinnen können. Das Symbol des durchgestrichenen Mülleimers auf Geräten, Verpackungen oder den angehängten Dokumenten deutet auf die Notwendigkeit der getrennten Sammlung von Elektro- und Elektronik-Altgeräten hin. So gekennzeichnete Produkte dürfen unter Androhung einer Geldstrafe nicht mit dem Hausmüll entsorgt werden. Diese Kennzeichnung bedeutet gleichzeitig, dass das Gerät nach dem 13. August 2005 in Verkehr gebracht wurde. Der Benutzer soll die Altgeräte einer festgelegten Sammelstelle zur entsprechenden Entsorgung zuführen. Gebrauchtgeräte können auch an den Verkäufer übergeben werden, wenn Sie ein neues Produkt in einer Menge kaufen, die nicht höher ist als die der neu gekauften Ausrüstung desselben Typs. Informationen zum verfügbaren Sammelsystem für Elektroaltgeräte finden Sie am Informationspunkt des Geschäfts und im Stadt- / Gemeindeamt. Der sachgemäße Umgang mit gebrauchten Geräten verhindert negative Folgen für die Umwelt und die menschliche Gesundheit!</p> <p><b>(PL) Uproszczona deklaracja zgodności</b> Orno-Logistic Sp. z o.o. oświadcza, że typ urządzenia radiowego DB-2 Bezprzewodowy dzwonek SONUS AC jest zgodny z dyrektywą 2014/53/UE. Pełen tekst deklaracji zgodności UE jest dostępny pod następującym adresem internetowym: <a href="http://www.virone.pl">www.virone.pl</a></p> <p><b>(EN) Simplified declaration of conformity</b> Conformity declaration Orno-Logistic Sp. z o.o. declares that DB-2 SONUS AC wireless doorbell is in conformity with the 2014/53/EU Directive. The full text of the EU Conformity Declaration is available in the internet on the website <a href="http://www.virone.pl">www.virone.pl</a></p> <p><b>(DE) Vereinfachte Konformitätserklärung</b> Orno-Logistic Sp. z o.o. erklärt, dass das Produkt DB-2 Funkklingel SONUS AC mit der Richtlinie 2014/53/EU konform ist. Vollständiger Text der EU-Konformitätserklärung ist auf der folgenden Internetseite erhältlich: <a href="http://www.virone.pl">www.virone.pl</a></p>
-------------------------------------------------------------------------------------	-----------------------------------------------------------------------------------------------------------------------------------------------------------------------------------------------------------------------------------------------------------------------------------------------------------------------------------------------------------------------------------------------------------------------------------------------------------------------------------------------------------------------------------------------------------------------------------------------------------------------------------------------------------------------------------------------------------------------------------------------------------------------------------------------------------------------------------------------------------------------------------------------------------------------------------------------------------------------------------------------------------------------------------------------------------------------------------------------------------------------------------------------------------------------------------------------------------------------------------------------------------------------------------------------------------------------------------------------------------------------------------------------------------------------------------------------------------------------------------------------------------------------------------------------------------------------------------------------------------------------------------------------------------------------------------------------------------------------------------------------------------------------------------------------------------------------------------------------------------------------------------------------------------------------------------------------------------------------------------------------------------------------------------------------------------------------------------------------------------------------------------------------------------------------------------------------------------------------------------------------------------------------------------------------------------------------------------------------------------------------------------------------------------------------------------------------------------------------------------------------------------------------------------------------------------------------------------------------------------------------------------------------------------------------------------------------------------------------------------------------------------------------------------------------------------------------------------------------------------------------------------------------------------------------------------------------------------------------------------------------------------------------------------------------------------------------------------------------------------------------------------------------------------------------------------------------------------------------------------------------------------------------------------------------------------------------------------------------------------------------------------------------------------------------------------------------------------------------------------------------------------------------------------------------------------------------------------------------------------------------------------------------------------------------------------------------------------------------------------------------------------------------------------------------------------------------------------------------------------------------------------------------------------------------------------------------------------------------------------------------------------------------------------------------------------------------------------------------------------------------------------------------------------------------------------------------------------------------------------------------------------------------------------------------------------------------------------------------------------------------------------------------------------------------------------------------------------------------------------------------------------------------------------------------------------------------------------------------------------------------------------------------------------------------------------------------------------------------------------------------------------------------------------------------------------------------------------------------------------------------------------------------------------------------------------------------------------------------------------------------------------------------------------------------------------------------------------------------------------------------------------------------------------------------------------------------------------------------------------------------------------

**BUDOWA/ CONSTRUCTION/ AUFBAU**

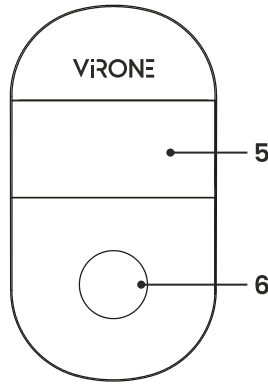
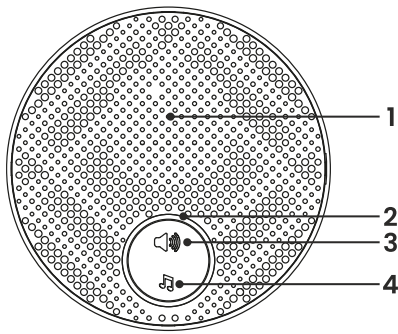

1. Głośnik
2. Wskaźnik LED
3. Regulacja głośności
4. Wybór melodii
5. Miejsce na nazwisko
6. Przycisk wywołania

1. Speaker
2. LED indicator
3. Volume adjustment
4. Melody selection
5. Nameplate
6. Call button

1. Lautsprecher
2. LED-Anzeige
3. Lautstärkeregelung
4. Melodieauswahl
5. Namensschild
6. Ruftaste

**WYMIARY/ DIMENSIONS/ ABMESSUNGEN**

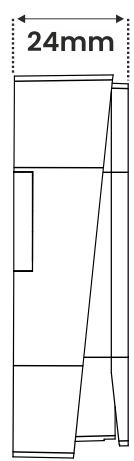
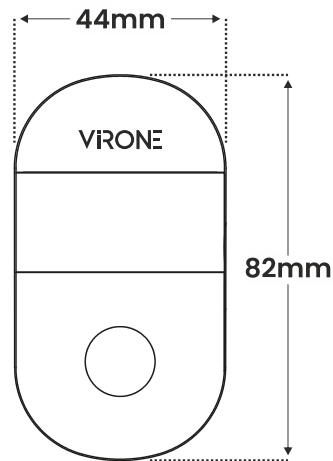
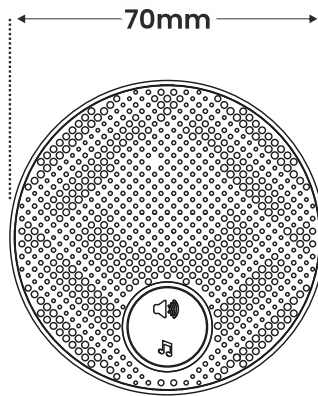
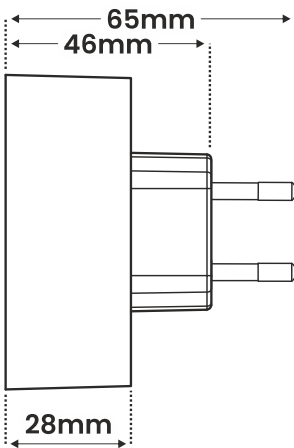

**DANE TECHNICZNE/ TECHNICAL DATA/ TECHNISCHE DATEN**

Transmisja	Transmission	Übertragung	radiowa/ radio/ Funkübertragung
Częstotliwość	Frequency	Frequenz	433,92 MHz
Zasięg w terenie otwartym	Range in the open field	Reichweite im Freifeld	max. 100m
Learning system	Learning system	Learning System	✓
<b>Odbiornik/ Receiver/ Empfänger</b>			
Zasilanie	Power supply	Spannungsversorgung	230V AC
Pobór prądu podczas pracy	Power consumption during operation	Stromverbrauch im Betrieb	<1W
Pobór prądu podczas czuwania	Power consumption during standby	Stromverbrauch im Standby-Modus	<0,5W
Ilość dźwięków dzwonka	Number of ringtones	Anzahl der Klingeltöne	38
Poziom głośności	Volume level	Lautstärke	0-85dB
Regulacja głośności	Volume control	Lautstärkeregelung	4 poziomy/ 4 levels/ 4 Stufen
Tryby sygnalizacji	Signaling modes	Modi der Signalisierung	2 (optyczny, optyczno-dźwiękowy) 2 (optical, optical-sound) 2 (optisch, optisch-akustisch)
Stopień ochrony	Protection level	Schutzart	IP20
Wymiary	Dimensions	Abmessungen	Ø70 x 65mm
Waga netto	Net weight	Nettogewicht	0,063kg
Temperatura pracy	Operating temperature	Betriebstemperatur	0°C ~ +35°C
<b>Nadajnik/ Transmitter/ Sender</b>			
Pobór prądu podczas pracy	Power consumption during operation	Stromverbrauch im Betrieb	<5dBm
Maksymalna moc nadajnika	Maximum transmitter power	Maximale Senderleistung	<10mW
Stopień ochrony	Protection level	Schutzart	IP44
Wymiary	Dimensions	Abmessungen	44 x 82 x 24mm
Waga netto	Net weight	Nettogewicht	0,056kg
Temperatura pracy	Operating temperature	Betriebstemperatur	-10°C ~ +35°C

**CHARAKTERYSTYKA**

Dzwonek bezprzewodowy i bezbaterijny przeznaczony jest do stosowania w domach, mieszkaniach, biurach, szpitalach, sklepach itp. Nie wymaga instalacji dzwonek. Dzwonek (odbiornik) włączony jest bezpośrednio do gniazdka sieci ~230V, a nadajnik zasilany jest z przetwornika elektromechanicznego i nie wymaga stosowania baterii. Funkcja learning system umożliwia logowanie dodatkowych przycisków (max. 8). W nadawaniu i odbieraniu sygnału wykorzystywana jest częstotliwość radiowa 433,92MHz. Zasięg dzwonka w terenie otwartym wynosi 100m. Odbiornik posiada 4-stopniową regulację głośności do 85dB oraz 38 polifonicznych dźwięków dzwonka.

**INSTALACJA**

Zasięg pomiędzy nadajnikiem, a odbiornikiem zależy od warunków otoczenia. Przed montażem zalecamy przetestowanie urządzenia w wybranym miejscu w celu sprawdzenia czy jego zasięg nie został zakłócony. Zasięg mogą znacząco obniżyć: ściany, stropy, metalowe powierzchnie, urządzenia o takiej samej częstotliwości, bliskość silników elektrycznych, transformatorów, zasilaczy, komputerów itp.

**Odbiornik:** umieść dzwonek (odbiornik) w gnieździe. Gniazdo powinno być zlokalizowane w miejscu oddalonym od źródeł ciepła i ruchomych przedmiotów (np. drzwi). W przypadku podłączenia pośredniego, np. do przedłużacza, należy zadbać o to, by dzwonek był dobrze widzialny i słyszalny.

**Nadajnik:** skorzystaj z dwustronnej taśmy klejącej (dołączonej do zestawu), aby szybko i sprawnie przykleić przycisk do ściany lub drzwi.

**OBSŁUGA****Logowanie**

Umieść dzwonek (odbiornik) w gnieździe. Przez 2 minuty dzwonek pozostanie w trybie parowania. Naciśnij przycisk wywołania na nadajniku, który chcesz zalogować. Trzymaj przycisk tak długo, aż usłyszysz sygnał dźwiękowy. Będzie to oznaczało skuteczne zalogowanie urządzenia. Jeden odbiornik może współpracować maksymalnie z 8 nadajnikami. W przypadku podłączenia kolejnego (dziewiątego) nadajnika, nadajnik zalogowany jako pierwszy zostanie automatycznie wylogowany. Po odłączeniu odbiornika od źródła zasilania urządzenie zachowuje wszystkie kody w pamięci.

**Wybór melodii**

W celu wyboru dźwięku dzwonka wciśnij przycisk  na odbiorniku. Po każdym naciśnięciu tego przycisku usłyszysz inną melodię. Aby zaprogramować wybrany dźwięk dzwonka wystarczy przestać wciskać przycisk. Od teraz przy każdym naciśnięciu przycisku wejścia, usłyszysz wybraną przez siebie melodię.

**Głośność sygnału dźwiękowego**

Wciśnij przycisk regulacji głośności  na odbiorniku, aby ją dostosować do własnych preferencji. Każdorazowe naciśnięcie zmieni głośność na jeden z czterech dostępnych poziomów. Aby zaprogramować wybrany poziom, wystarczy przestać wciskać przycisk wejścia. Dzwonek posiada możliwość całkowitego wyciszenia.

**Kasowanie**

Aby usunąć wszystkie informacje zapisane w odbiorniku wciskaj przycisk  przez ok. 6 sekund, aż przycisk zacznie migać. Oznacza to, że wszystkie zapisane kody i informacje zostały pomyślnie skasowane.

**ROZWIĄZYWANIE PROBLEMÓW****1. Reset dzwonka**

Jeśli dźwięk dzwonka włącza się nawet bez wciskania przycisku wywołania, należy urządzenie zresetować. Reset wymagany jest również, gdy występują interferencje pomiędzy sygnałem przycisku, a innymi odbiornikami lub gdy odbiornik nie reaguje po wciśnięciu przycisku wywołania. Aby zresetować urządzenie należy wcisnąć i przytrzymać przez 6 sekund przycisk wyboru melodii umieszczony na odbiorniku, aż zacznie migać. Sygnał ten oznacza, że przycisk wejścia został skutecznie wylogowany. Ponownie zaloguj przycisk korzystając z instrukcji powyżej („Logowanie”).

**2. Dzwonek nie działa**

- Upewnij się, że dzwonek jest podłączony do zasilania.
- Przycisk wejścia może znajdować się poza zasięgiem – spróbuj ustawić go bliżej odbiornika.
- Jeśli urządzenie dalej nie działa, rozłącz przycisk wejścia i połącz go ponownie z odbiornikiem. W tym celu postępuj zgodnie z punktem „Reset dzwonka”.

**3. Zasięg działania odbiornika jest zbyt krótki**

Metalowe konstrukcje, w tym również framugi drzwiowe wykonane z uPVC mogą ograniczać zasięg odbioru. Upewnij się, że odbiornika lub przycisk wejścia nie są zamontowane na metalowych konstrukcjach lub w ich pobliżu.

**CHARACTERISTICS**

Wireless and battery-free doorbell is designed for use in homes, apartments, offices, hospitals, shops, etc. It doesn't require a cable connection. The receiver is plugged directly into a ~230V socket and the transmitter is powered by the electromechanical transducer, thus the battery is not required. The learning system is used to log in additional buttons easily (max. 8). Radio frequency 433.92MHz is used for transmitting and receiving the signal. Operation range in the open area is 100m. The receiver has a 4-level volume adjustment (up to 85dB) and 38 polyphonic ringtones to choose from.

**INSTALLATION**

The range between the transmitter and the receiver depends on the environmental conditions. Before installation, we recommend that you test the device at a location of your choice to ensure that its range is not disturbed. The range can be significantly reduced by: walls, ceilings, metal surfaces, same frequency devices, proximity to electric motors, transformers, power supplies, computers, etc.

**Receiver:** plug the receiver (doorbell) into a power outlet. Choose an outlet location that is not near a heat source or close to moving objects (eg. doors). For non-mounting locations (eg. in an extension socket), choose a place where the doorbell will be easy to see and hear.

**Transmitter:** use the provided double-sided adhesive tape to quickly and easily stick the push-button to the wall or door.

**OPERATION****Transmitters log-in**

Place the bell (receiver) in the socket. The receiver will remain in pairing mode for 2 minutes. Press the call button on the transmitter which you want to log in. Hold the button until you hear a sound. It will mean effective login of the device. One receiver can work with max. 8 transmitters. When the ninth transmitter is attached with the receiver, the first matched transmitter will exit automatically. If the receiver is powered off, the codes are still memorized in it.

**Selection of melody**

Press the  button on the receiver. A different ringtone will be played each time the ringtone selector button is pressed. Simply stop pressing this button, once you hear your desired ringtone and this ringtone will now be played every time the push-button is pressed.

**Sound signal volume**

Press the  button on the receiver to adjust the volume. Each press will change the volume to one of three available levels. Stop pressing this button when your desired volume level is reached. The bell can be completely muted.

**Information deleting**

To delete all information saved in the receiver, press the  button for about 6 seconds until the button starts flashing. This means that all saved codes and information have been successfully deleted.

## PROBLEM SOLVING

### 1. Reset

If the receiver starts ringing even when the push-button is not being pressed, or if it might have been interfered by another similar doorbell, or if it does not work at all the device has to be reset. In order to do that, press and hold the melody selection button on the receiver for 6 seconds until it starts flashing. This signal indicates that the push button has been successfully logged off. Log in again using the instructions above ("Log in").

### 2. The doorbell does not work

- Check that the receiver is being correctly powered.
- The push-button might be out of range. Try using the push-button closer to the receiver.
- If it is still not working, log the push-button off and redo the log-in process (see "Transmitters log-in").

### 3. The doorbell's reception is too short

Metal structures, including uPVC door frames, can reduce reception range. Make sure that the receiver and the push-button are not mounted on such metal structures or surfaces.

DE

Funkklingel SONUS AC  
Betriebsanleitung

## CHARAKTERISTIK

Kabellose und batteriefreie Klingel ist für die Anwendung in Häusern, Wohnungen, Büros, Krankenhäusern, Läden, etc. gedacht. Keine Klingeltoninstallation ist erforderlich. Die Klingel (Empfänger) wird direkt an die Steckdose (Netzwerk ~230V) angeschlossen, der Sender ist mit elektromechanischem Wandler betrieben, keine Batterien sind erforderlich. Die Funktion „Learning-System“ ermöglicht, zusätzliche Taste einfach einzuloggen (Max. 8). Beim Senden und Empfangen des Signals wird die Funkfrequenz 433,92 MHz angewandt. Die Reichweite im Freien beträgt 100m. Der Empfänger verfügt über 4-stufige Lautstärkeregelung bis zu 85dB, 38 polyphone Klingelöne zur Auswahl.

## MONTAGE

Die Reichweite zwischen dem Sender und dem Empfänger hängt von Umgebungsbedingungen ab. Vor der Montage empfehlen wir das Gerät an den gewählten Montageort zu testen, um zu prüfen, ob seine Reichweite nicht gestört wird. Folgendes kann die Reichweite beeinträchtigen: Wände, Decke, Metalloberflächen, Geräten mit einer gleichen Frequenz, elektrische Motoren, Transformatoren, Netzgeräte, Rechner, etc.

**Empfänger:** setzen Sie die Klingel (Empfänger) in die Steckdose ein. Die Steckdose sollte sich in einem Abstand von Wärmequellen und beweglichen Gegenständen (z.B. Türen) befinden. Bei indirektem Anschluss, z.B. an ein Verlängerungskabel, ist darauf zu achten, dass die Klingel gut sichtbar und hörbar ist.

**Sender:** verwenden Sie das doppelseitige Klebeband (enthalten), um den äußeren Taster schnell und effizient an der Wand oder Tür anzubringen.

## BETRIEB

### Loggen

Setzen Sie die Klingel (Empfänger) in die Steckdose ein. Die Klingel bleibt 2 Minuten lang im Paarungsmodus. Drücken Sie die Call-Taste des Senders, bei dem Sie sich anmelden möchten. Halten Sie die Taste gedrückt, bis Sie den Signalton hören. Dies bedeutet, dass das Gerät erfolgreich angemeldet ist. Ein Empfänger kann mit bis zu 8 Sendern arbeiten. Wenn ein anderer (neunter) Sender angeschlossen ist, wird der zuerst angemeldete Sender automatisch abgemeldet. Nachdem der Empfänger von der Stromversorgung getrennt wurde, speichert das Gerät alle Codes in seinem Speicher.

### Klingelton-auswahl

Drücken Sie die Taste , um den Klingelton zu wählen. Jedes Mal, wenn Sie diese Taste drücken, hören Sie eine andere Melodie. Um den gewählten Klingelton zu programmieren, hören Sie einfach auf, die Taste zu drücken. Von nun an hören Sie bei jedem Drücken der Eingabetaste die gewünschte Melodie.

### Lautstärke des Klingeltons

Drücken Sie die Lautstärketaste , um die Lautstärke nach Ihren eigenen Wünschen einzustellen. Jede Presse ändert die Lautstärke auf eine von drei verfügbaren Stufen. Um die gewählte Ebene zu programmieren, hören Sie einfach auf, die Taste zu drücken. Die Klingel kann vollständig stummgeschaltet werden.

### Informationslöschung

Um alle im Empfänger gespeicherten Informationen zu löschen, drücken Sie die Taste  ca. 6 Sekunden lang, bis die Taste zu blinken beginnt. Dies bedeutet, dass alle gespeicherten Codes und Informationen erfolgreich gelöscht wurden.

## PROBLEMLÖSUNGEN

### 1. Klingelton-Reset

Wenn der Klingelton auch ohne Drücken der Eingabetaste ertönt, setzen Sie das Gerät zurück. Ein Reset ist auch dann erforderlich, wenn es Interferenzen zwischen dem Tastensignal und anderen Empfängern gibt oder wenn der Empfänger nicht reagiert, wenn die Eingabetaste gedrückt wird. Um das Gerät zurückzusetzen, müssen Sie: halten Sie die Melodie-Wahltaste auf dem Empfänger 6 Sekunden lang gedrückt, bis sie zu blinken beginnt. Dieses Signal zeigt an, dass die Eingabeschaltfläche erfolgreich abgemeldet wurde. Melden Sie sich erneut mit den obigen Anweisungen an ("Einloggen").

### 2. Die Klingel funktioniert nicht

- Stellen Sie sicher, dass die Klingel an die Stromversorgung angeschlossen ist.
- Die Eingabetaste kann sich außerhalb der Reichweite befinden - versuchen Sie, sie näher an den Empfänger zu positionieren.
- Wenn das Gerät immer noch nicht funktioniert, trennen Sie den Eingangstaster und schließen Sie ihn wieder an den Empfänger an. Gehen Sie dazu wie unter "Klingelton-Reset" beschrieben vor.

### 3. Die Reichweite des Empfängers ist zu gering

Metallkonstruktionen, einschließlich Türrahmen aus PVC, können den Empfangsbereich einschränken. Stellen Sie sicher, dass der Empfänger oder die Eingabetaste nicht an oder in der Nähe von Metallstrukturen montiert ist.