

KFP 25 M16 (755 600)

- Female thread (not cut)

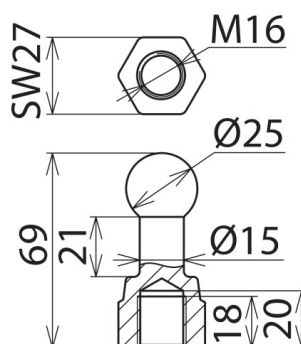

Ilustracje nie są wiążące



Ilustracje nie są wiążące

Typ Nr kat.	KFP 25 M16 755 600
Kulowy punkt mocowania Ø	25 mm
Wymiary	M16
Rozmiar klucza	27 mm
Maksymalny przekrój przewodu Cu	150 mm ²
Maksymalny prąd zwarciovy I _k 0,5 s	42.0 kA
Maksymalny prąd zwarciovy I _k 1 s	29.6 kA
Spełnia wymagania normy	EN/IEC 61230 (DIN VDE 0683-100) and based on DIN 48088-1
Materiał kulowego punktu mocowania	E-Cu/gal Sn
Waga	204 g
Numer taryfy celnej (Nomenklatura scalona EU)	85359000
GTIN (EAN)	4013364000094
Jed. Op.	1 szt.

W związku z ciągłym rozwojem technicznym zastrzegamy sobie prawo wprowadzenia zmian parametrów technicznych, konfiguracji i technologii, wymiarów, wagi i materiałów. Przedstawione ilustracje nie są wiążące.