

Rozdzielnica SB-007005



Budowa symbolu zamówieniowego

SB-007005-	S	<input type="text"/>	-	<input type="text"/>
				Stopień ochrony
				54 IP54
				67 IP67
				Nr wykonania rozdzielnicy
				0000, 0010, 0020, 0030, 0040
				0050
				Typ gniazda
	S			Skośne*

Istnieje możliwość zamówienia gniazd jednofazowych w wersji SCHUKO. Należy wtedy dopisać „S”, np. SB-007005-S ... -S.

* Standardowo montowane są gniazda skośne. Można zamówić gniazda proste wpisując literę „P” zamiast „S”.

Dane techniczne

Napięcie znamionowe	400/230 V (50 Hz)
Napięcie znamionowe izolacji U_i	500 V
Napięcie znamionowe udarowe wytrzymałalne U_{imp}	4 kV
Prąd znamionowy zestawu I_{nA}	16/32 A
Stopień ochrony	IP54 / IP67
Klasa ochronności	II
Przekrój przewodów przyłączeniowych	maks. $5 \times 6 \text{ mm}^2$ (PG21)

Wymiary

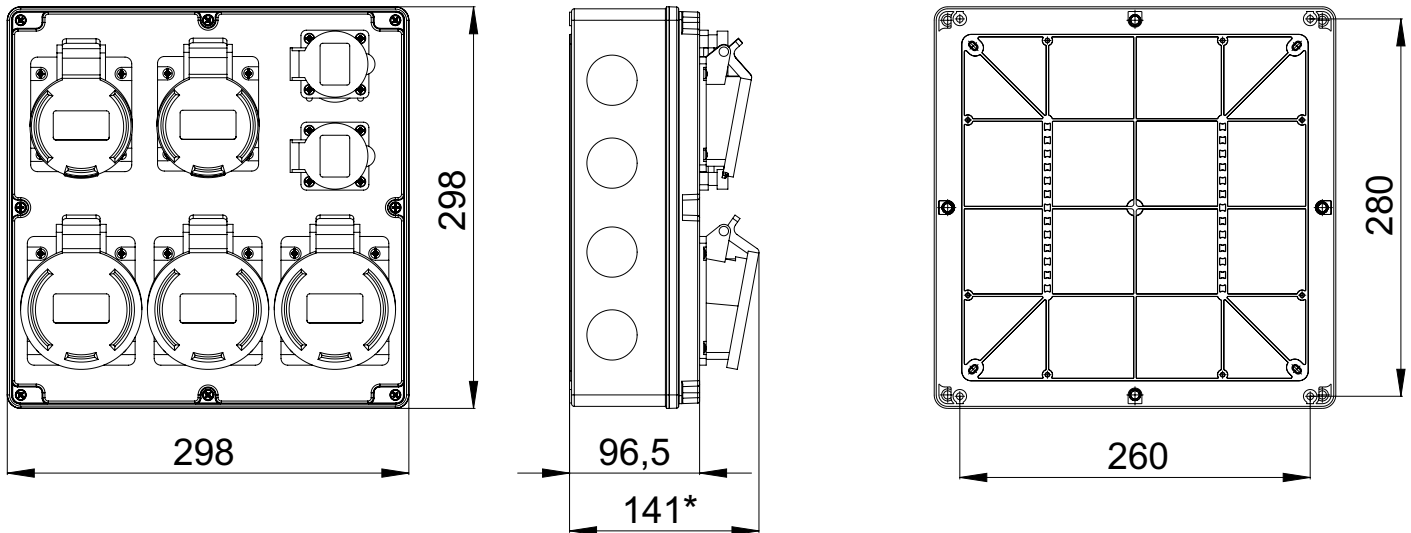

*) Dla gniazda 32 A

Wykonania

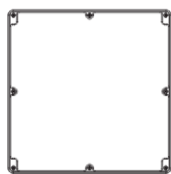

SB-007005-S0000

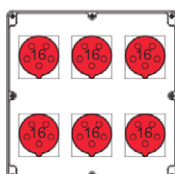

SB-007005-S0010

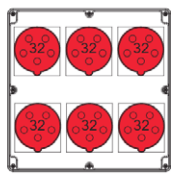

SB-007005-S0020

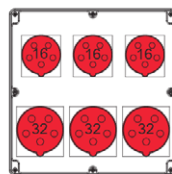

SB-007005-S0030

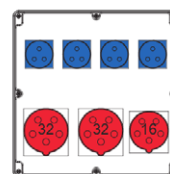

SB-007005-S0040

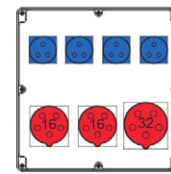

SB-007005-S0050