

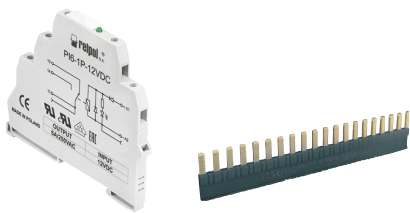





PI6-1P

przełączniki interfejsowe



- Szerokość 6,2 mm
- Przełącznik interfejsowy **PI6-1P** - z wyjściem stykowym 1P
- Montaż na szynie 35 mm wg PN-EN 60715 • Przystosowane do współpracy z 20-polowym złączem grzebieniowym typu **ZG20**
- Wyposażone w LED zielony
- Wykonanie do długich linii sterujących, z wbudowanym filtrem przeciwzakłóceń (PI6-1P-230VAC/DC-10 ②)
- Uznania, certyfikaty, dyrektywy: RoHS,     

Obwód wyjściowy - dane styków

Liczba i rodzaj zestyków	1P	
Materiał styków	AgSnO₂	AgSnO ₂ /Au złączenie twarde ①
Maksymalne napięcie zestyków	400 V AC / 250 V DC	30 V AC / 36 V DC ①
Minimalne napięcie zestyków	AC / DC	10 V / 5 V
Znamionowy prąd obciążenia w kategorii	AC1 DC1	6 A / 250 V AC 6 A / 24 V DC; 0,15 A / 250 V DC 0,05 A / 30 V AC ① 0,05 A / 36 V DC ①
Minimalny prąd zestyków		100 mA / 10 mA
Maksymalny prąd załączania		10 A 20 ms / 0,1 A 20 ms ①
Obciążalność prądowa trwała zestyku		6 A / 0,05 A ①
Maksymalna moc łączeniowa w kategorii	AC1	1 500 VA / 1,2 VA ①
Minimalna moc łączeniowa		1 W / 0,05 W
Rezystancja zestyków		≤ 100 mΩ 100 mA, 24 V / ≤ 30 mΩ 10 mA, 5 V
Maksymalna częstość łączy		360 cykli/h / 72 000 cykli/h
		• przy obciążeniu znamionowym w kategorii AC1 • bez obciążenia
Obwód wejściowy		
Napięcie znamionowe	DC AC: 50/60 Hz AC/DC	12, 24 , 36 V 24, 42, 115, 230 V
Napięcie odpadowe		AC: ≥ 0,2 U _n AC: ≥ 0,35 U _n ② DC: ≥ 0,1 U _n
Roboczy zakres napięcia zasilania		patrz Tabela 1
Napięcie zadziałania		AC: ≤ 0,8 U _n AC: 0,6...0,85 U _n ② DC: ≤ 0,8 U _n
Prąd polaryzacji wejścia		AC: 8 mA < I _p < 10 mA 230 V AC ②
Znamionowy pobór mocy	DC AC/DC	0,3 ... 0,7 W 0,3 ... 1,6 VA / 0,3 ... 1,6 W
Dane izolacji wg PN-EN 60664-1		
Znamionowe napięcie izolacji		400 V AC
Znamionowe napięcie udarowe		4 000 V 1,2 / 50 μs
Kategoria przepięciowa		III
Stopień zanieczyszczenia izolacji		3
Napięcie probiercze		
• wejście - wyjście		4 000 V AC 50/60 Hz, 1 min., typ izolacji: wzmocniona
• wejście - wyjście		6 000 V 1,2 / 50 μs
• masa - wejście, wyjście		2 500 V AC 50/60 Hz, 1 min.
• przerwy zestykowej		1 000 V AC 50/60 Hz, 1 min., rodzaj przerwy: oddzielenie niepełne
Odległość pomiędzy wejściem a wyjściem		
• w powietrzu		≥ 6 mm
• po izolacji		≥ 8 mm

Dane zaznaczone pogrubionym drukiem dotyczą standardowych wykonań przełączników. ① Dla styków złożonych - po przekroczeniu podanych wartości maksymalnych warstwa złota ulega zniszczeniu. Znikają wtedy zalety złączenia i obowiązują wartości jak dla styków AgSnO₂ (podane obok), a trwałość tych styków może być niższa niż normalnych styków. ② Dotyczy wykonania do długich linii sterujących **PI6-1P-230VAC/DC-10** - przełącznik z wbudowanym filtrem przeciwzakłóceń, odporny na pojawianie się napięć indukowanych w długich odcinkach przewodów sterujących.

ŚRODKI OSTROŻNOŚCI:

1. Należy upewnić się, że parametry produktu opisane w jego specyfikacji zapewniają margines bezpieczeństwa dla prawidłowej pracy urządzenia lub systemu oraz bezwzględnie unikać użytkowania, które przekracza parametry produktu. 2. Nigdy nie dotykać części urządzenia produktu znajdującego się pod napięciem. 3. Należy upewnić się, że produkt podłączony jest prawidłowo. Nieprawidłowe podłączenie może spowodować złe działanie, nadmierne przegrzewanie oraz ryzyko powstania ognia. 4. Jeśli istnieje ryzyko, że wadliwa praca produktu mogłaby spowodować dotkliwą stratę materialną lub zagrażać zdrowiu i życiu ludzi lub zwierząt, należy konstruować urządzenia lub systemy tak, aby wyposażone były w podwójny system bezpieczeństwa, gwarantujący niezawodną pracę.

PI6-1P

przełączniki interfejsowe

Pozostałe dane

Czas zadziałania (wartość typowa)	AC: 7 ms	DC: 6 ms
Czas powrotu (wartość typowa)	AC: 15 ms	DC: 10 ms
Trwałość łączeniowa		
• w kategorii AC1	$> 0,6 \times 10^5$	6 A, 250 V AC
• $\cos \varphi = 0,4$	$> 2 \times 10^5$	2 A, 250 V AC
• w kategorii DC1	10^5	6 A, 30 V DC
Trwałość mechaniczna (cykle)	$> 2 \times 10^7$	
Wymiary (a x b x h)	93,8 x 6,2 x 80 mm	
Masa	40 g	
Temperatura otoczenia	• składowania	-40...+70 °C
(bez kondensacji i/lub oblodzenia)	• pracy	-40...+55 °C
		-40...+60 °C 12, 24 V DC
		-40...+40 °C 230 V AC Ⓣ -40...+50 °C 230 V DC Ⓣ
Stopień ochrony obudowy	IP 20	wg PN-EN 60529
Ochrona przed oddziaływaniem środowiska	RTI	wg PN-EN 61810-1
Odporność na udary	10 g	
Odporność na wibracje	5 g 10...500 Hz	

Ⓣ Dotyczy wykonania do długich linii sterujących, z wbudowanym filtrem przeciwzakłóceń.

Schematy połączeń

PI6-1P-12VDC, PI6-1P-12VDC-01
PI6-1P-24VDC, PI6-1P-24VDC-01
PI6-1P-36VDC, PI6-1P-36VDC-01

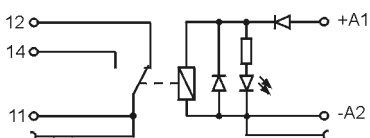

PI6-1P-24VAC/DC, PI6-1P-24VAC/DC-01
PI6-1P-42VAC/DC

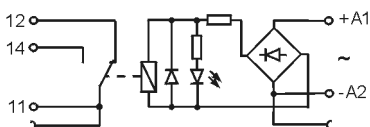

PI6-1P-115VAC/DC
PI6-1P-230VAC/DC, PI6-1P-230VAC/DC-01

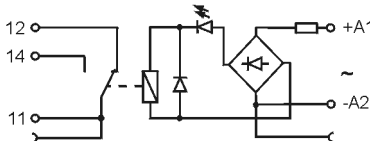

PI6-1P-230VAC/DC-10

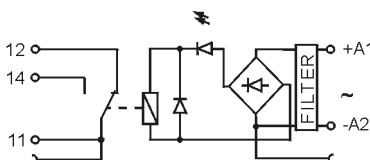

Wymiary

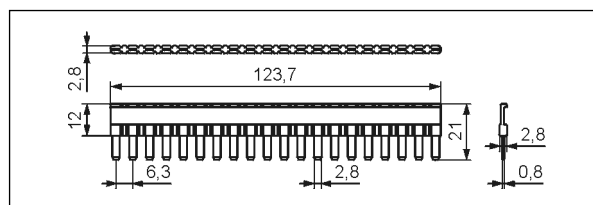
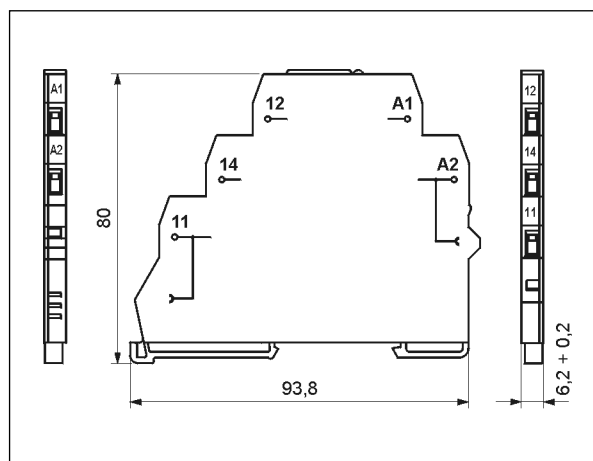

20-polowe złącze grzebieniowe typu ZG20

PI6-1P

przełączniki interfejsowe

Montaż

Przełączniki **PI6-1P** przeznaczone są do bezpośredniego montażu na szynie 35 mm wg PN-EN 60715. **Połączenia:** maks. przekrój przewodów: 1 x 2,5 mm² / 2 x 1,5 mm² (1 x 14 / 2 x 16 AWG), długość odizolowania przewodów: 8 mm, maks. moment dokręcenia zacisku: 0,3 Nm.

PI6-1P przystosowane są do współpracy z 20-polowym złączem grzebieniowym typu **ZG20**. Złącze **ZG20** mostkuje wspólne sygnały wejść lub wyjść, maks. dopuszczalny prąd wynosi 36 A / 250 V AC. Kolory złącz: **ZG20-1** czerwony, **ZG20-2** czarny, **ZG20-3** niebieski.

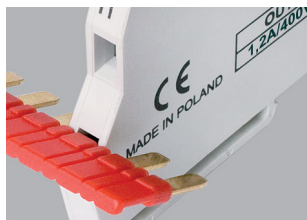

Złącze grzebieniowe ZG20:
mostkowanie wspólnych
sygnałów wejść lub wyjść.



ZG20

Dane wejścia

Tabela 1

Kod przełącznika interfejsowego	Znamionowe napięcie wejścia U _n	Moc obwodu wejściowego	Roboczy zakres napięcia zasilania wejścia V	
			min. (przy 20 °C)	maks. (przy 55 °C)
PI6-1P-12VDC	12 V DC	0,3 W	9,6	14,4
PI6-1P-24VDC	24 V DC	0,4 W	19,2	28,0
PI6-1P-36VDC	36 V DC	0,7 W	28,8	40,0
PI6-1P-24VAC/DC	24 V AC/DC	0,5 VA / 0,5 W	19,2	26,4
PI6-1P-42VAC/DC	42 V AC/DC	0,3 VA / 0,3 W	33,6	50,0
PI6-1P-115VAC/DC	115 V AC/DC	0,8 VA / 0,8 W	92,0	130,0
PI6-1P-230VAC/DC	230 V AC/DC	0,8 VA / 0,8 W	184,0	253,0
PI6-1P-230VAC/DC-10 ②	230 V AC/DC	1,6 VA / 1,6 W	196,0	253,0
PI6-1P-12VDC-01 ①	12 V DC	0,3 W	9,6	14,4
PI6-1P-24VDC-01 ①	24 V DC	0,4 W	19,2	28,0
PI6-1P-36VDC-01 ①	36 V DC	0,7 W	28,8	40,0
PI6-1P-24VAC/DC-01 ①	24 V AC/DC	0,5 VA / 0,5 W	19,2	26,4
PI6-1P-230VAC/DC-01 ①	230 V AC/DC	0,8 VA / 0,8 W	184,0	253,0

Dane zaznaczone pogrubionym drukiem dotyczą standardowych wykonań przełączników.

① Wykonanie ze stykami złoconymi. ② Wykonanie do długich linii sterujących, z wbudowanym filtrem przeciwzakłóceń.

Oznaczenia kodowe do zamówień

Oznaczenia kodowe **PI6-1P** do składania zamówień znajdują się w Tabeli 1, w kolumnie „Kod przełącznika interfejsowego”.

Przełączniki interfejsowe PI6-1P

