

wymiary w [mm]

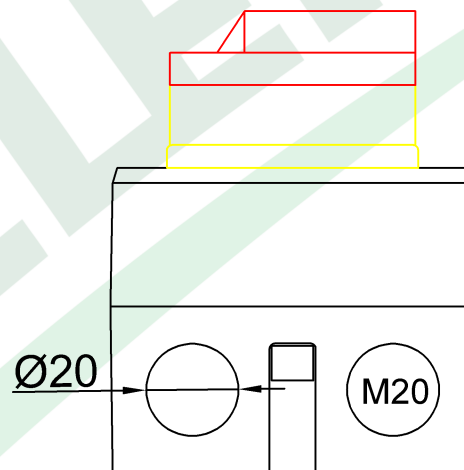
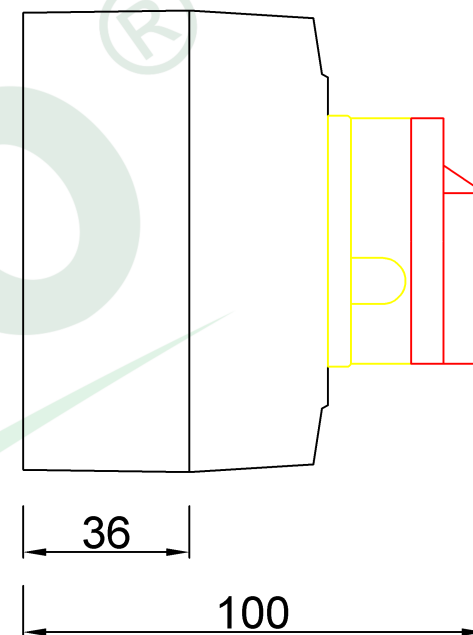
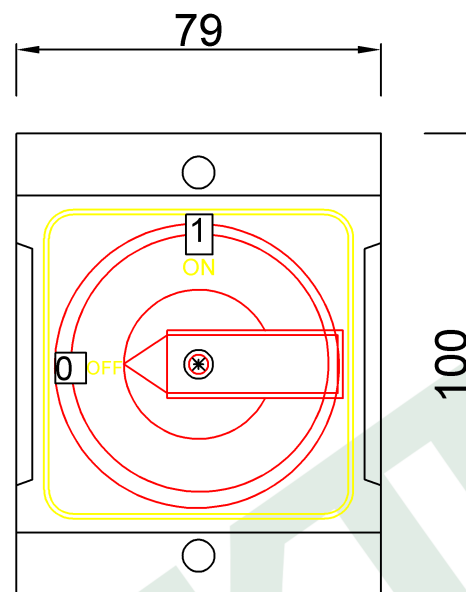

PARAMETRY

obudowa	IP65
wyłącznik	0/1 (20A)
liczba biegunów	3
prąd znamionowy	20A
maksymalna moc	4kW
zaciski	N i PE

F3.2200 Wyłącznik WS-20 0/1 20A 3P IP65 w obudowie

F-ELEKTRO
www.f-elektro.com,
 e-mail: info@f-elektro.com