

Karta charakterystyki technicznej

Przeciwnakrętka, gwint PG, jasnoszara

Numery katalogowe: 2048094



Przeciwnakrętka wg normy DIN 46320 z gwintem PG wg normy DIN 40430.



PA Poliamid

Dane podstawow

Numery katalogowe	2048094
Typ	116 VDE PG 9 PA
Oznaczenie 1	Kontrnakrętka
Wytwórca	OBO
Wymiar	PG9
Kolor	jasnoszary; RAL 7035
Materiał	Poliamid
Najmniejsza jednostka sprzedaży	100
Jednostka opakowania	Sztuk
Ciężar	0,169 kg
Jednostka wagi	kg/100 szt.

Karta charakterystyki technicznej

Przeciwnakrętka, gwint PG, jasnoszara

Numery katalogowe: 2048094



Wymiary



Wymiar E	24 mm
Wymiar L	5 mm

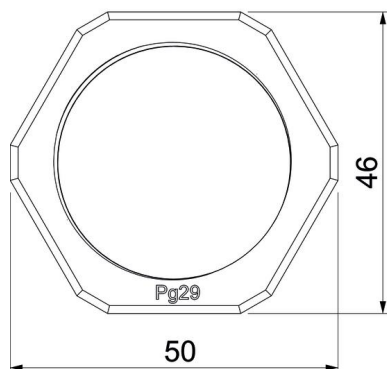
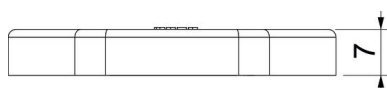
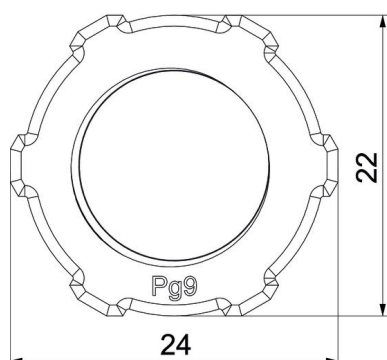

Dane techniczne

Gwint	Pg_9
Rodzaj gwintu	PG
Rozmiar gwintu metrycznego/PG	9
Wzmocniona włóknem szklanym	brak
Bezhalogenowy	tak
Odporny na uderzenia	brak
Rozmiar klucza	22