

# Karta charakterystyki technicznej

## Śruba grzybkowa z podkładką i nakrętką A2

Numery katalogowe: 6406696



Śruba grzybkowa z nasadką czterokątną, wraz z podkładką i nakrętką sześciokątną.



VA stal nierdzewna

### Dane podstawow

Numery katalogowe	6406696
Typ	FRS 8x16 A2
Oznaczenie 1	Śruba z łbem grzybkowym
Oznaczenie 2	z podkładką i nakrętką
Wytwórca	OBO
Wymiar	M8x16
Materiał	stal nierdzewna 1.4301
Najmniejsza jednostka sprzedaży	50
Jednostka opakowania	Sztuk
Ciężar	1,926 kg
Jednostka wagi	kg/100 szt.

# Karta charakterystyki technicznej

## Śruba grzybkowa z podkładką i nakrętką A2



Numery katalogowe: 6406696

### Wymiary

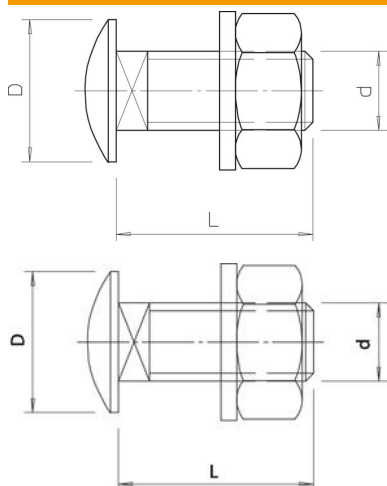

Długość	16 mm
Wymiar D	20 mm
Wymiar d	8 mm
Wymiar L	16 mm

### Dane techniczne

Klasa wytrzymałości	A2-70
gwint metryczny	8
Z nakrętką	tak
Rozmiar klucza	13