

Karta charakterystyki technicznej

Przeciwnakrętka, gwint metryczny, srebrnoszara

Numery katalogowe: 2048817



Przeciwnakrętka według DIN 46319 z gwintem metrycznym według IEC 423.

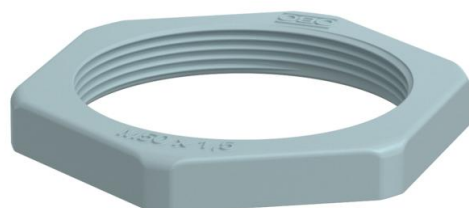

PA Poliamid

Dane podstawow

Numery katalogowe	2048817
Typ	116 M50 SGR PA
Oznaczenie 1	Kontrnakrętka
Wytwórca	OBO
Wymiar	M50
Kolor	srebrnoszary; RAL 7001
Materiał	Poliamid
Najmniejsza jednostka sprzedaży	25
Jednostka opakowania	Sztuk
Ciężar	0,903 kg
Jednostka wagi	kg/100 szt.

Karta charakterystyki technicznej

Przeciwnakrętka, gwint metryczny, srebrnoszara



Numery katalogowe: 2048817

Wymiary



Wymiar E	68 mm
Wymiar L	8 mm

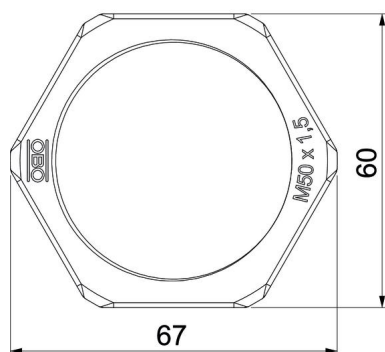

Dane techniczne

Gwint	M50_x_1,5
Rodzaj gwintu	metryczny
Rozmiar gwintu metrycznego/PG	50
Wzmocniona włóknem szklanym	brak
Bezhalogenowy	tak
Odporny na uderzenia	brak
Rozmiar klucza	60