

Karta charakterystyki technicznej

Śruba grzybkowa z podkładką i nakrętką F

Numery katalogowe: 6406963

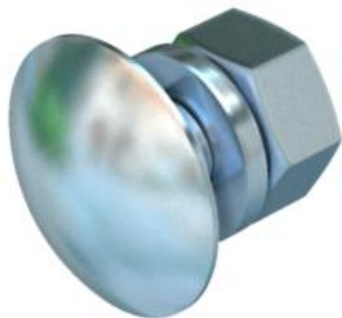

Śruba grzybkowa z nasadką czterokątną, wraz z podkładką i nakrętką sześciokątną.
Jakość 8.8



St stal

F ocynkowane ogniowo

Dane podstawow

Numery katalogowe	6406963
Typ	FRS 8x16 F 8.8
Oznaczenie 1	Śruba z łbem grzybkowym
Oznaczenie 2	z podkładką i nakrętką
Wytwórca	OBO
Wymiar	M8x16
Materiał	Stal
Powierzchnia	cynkowanie ogniowo
Norma powierzchni	DIN 267, Teil 10
Najmniejsza jednostka sprzedaży	50
Jednostka opakowania	Sztuk
Ciężar	1,947 kg
Jednostka wagi	kg/100 szt.

Karta charakterystyki technicznej

Śruba grzybkowa z podkładką i nakrętką F

Numery katalogowe: 6406963



Wymiary

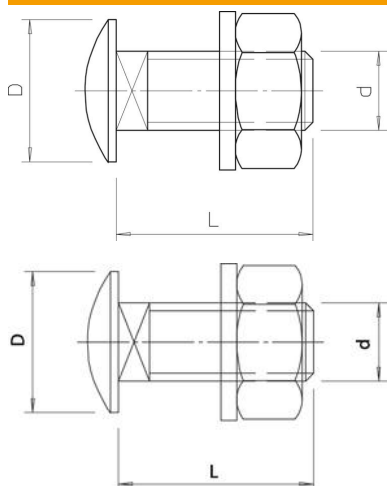

Długość	16 mm
Wymiar D	20 mm
Wymiar d	8 mm
Wymiar L	16 mm

Dane techniczne

Klasa wytrzymałości	8.8
gwint metryczny	8
Z nakrętką	tak
Rozmiar klucza	13